

Liste de prix de pièces détachées

Valable à partir du 01/03/2025

Portes de garage basculantes

N80

F80

EcoStar

Porte à portillon incorporé

Portillons indépendants

HÖRMANN

Sociétés de vente et distributeurs Hörmann internationaux



Hörmann KG
Verkaufsgesellschaft
Upholder Weg 94-98
D-33803 Steinhagen
Telefon +49 5204 915-0
Telefax +49 5204 915-277
Internet www.hoermann.com

■ Sociétés de vente Hörmann Internationales

■ Distributeurs Internationaux

Sociétés de vente Hörmann internationales

Hörmann Austria A-5310 Mondsee Info@hoermann.at	Hörmann Denmark DK-8940 Randers Info@hoermann.dk	Hörmann Hungary H-2310 Szécsényi Miklós Info@hoermann.hu	Hörmann Malaysia MAL-40150 Shah Alam, Selangor Info_apac@hoermann.com	Hörmann Romania RO-077040, Chisina, Judetul Ifov Info@hoermann.ro	Hörmann Thailand TH-Bangkok, Samutprakarn 10540 Info@hoermann.co.th
Hörmann Baltic LT-14247 Vilnius r. Info@hoermann.lt LV-2167 Marupe Info@hoermann.lv	Hörmann Eesti EST-76506 Saue Info_ei@hoermann.ee	Hörmann Indien Shakti Hörmann IND-500 043 Hyderabad, Telangana sales@shaktihoermann.com	Hörmann Mexico MEX-66350 Santa Catarina Info@hoermann.com.mx	Hörmann Russia RUS-196626 Banka Petersburg Info@hoermann.ru	Hörmann Türkiye TR-34870 Katil - Istanbul Info.tr@hoermann.com.tr
Hörmann Bel BY-220125 Minsk Info@hoermann.by	Hörmann España E-08228 Tarrasa Info.esa@hoermann.es	Hörmann Indonesia ID-12520 Jakarta Info@hoermann.id	Hörmann Middle East & Africa UAE-Dubai Info.dubai@hoermann.com	Hörmann Schweiz CH-4702 Cersingen Info@hoermann.ch	Hörmann UK GB-Leicestershire LE67 4JW Info@hoermann.co.uk
Hörmann Belgium B-3700 Tongeren Info@hoermann.be	Masvac Oy FI-02420 Jorvas myyma@masvac.fi	Hörmann Ireland IRL - Y35 HH72 Wexford Info@hoermann.ie	Hörmann Nederland NL-7324 CV Apeldoorn Info@hoermann.nl	Hörmann Serbie SRB-11272 Beograd-Dobanovci Info@hoermann.rs	Hörmann Ukraine UA-08300 Boryspil, Kyivska Obl. Info@hoermann.com.ua
Hörmann Bulgaria BG-1532 Sofia Info.sof@hoermann.bg	Hörmann France F-89102 Sens Cedex Info@hoermann.fr	Hörmann Italia I-20057 Assago (MI) Info@hoermann.it	Hörmann Norge N-4640 Bægne Info@hoermann.no	Hörmann Slovenija SI-3301 Ptovča Info@hoermann.si	Hörmann Group North America, Inc. USA - Sparta, TN 38583 Info@hoermann.us
Hörmann Česká republika CZ-252 68 Sedlečská Info@hoermann.cz	Hörmann Hellas GR-10400 Koropi Info@hoermann.gr	Hörmann Kazakhstan KZ-050019 Almaty Info@hoermann.kz	Hörmann Polska PL-62-052 Kamorniki Info@hoermann.pl	Hörmann Slovenská republika SK-903 01 Senec Info.sk@hoermann.com	Hörmann Vietnam VN-Hanoi Info.han@hoermann.vn
Hörmann China CN-100176 Beijing sales.tj@hoermann.cn	Hörmann Hong Kong HK-Quarry Bay Info@hoermann.com.hk	Hörmann Maghreb MA-28910 Mohammadia Info@hoermann.ma	Hörmann Portugal P-2710-297 Sintra Info@hoermann.pt	Hörmann Svenska S-70369 Örebro Info@hoermann.se	
	Hörmann Hrvatska HR-10290 Zaprrežje Info@hoermann.hr				

Distributeurs internationaux

Albanie	Bangladesh	Colombie	Japon	Moldavie	Pérou
Algérie	Bosnie-Herzégovine	Corée du Sud	Laos	Mongolie	Philippines
Argentine	Brazil	Cuba	Luxembourg	Monténégro	Taiwan
Arménie	Cambodge	Géorgie	Kosovo	Myanmar	Tunisie
Australie	Chili	Irlande	Macédoine du Nord	Nouvelle-Zélande	Turkménistan
Azerbaïdjan	Cyprus	Israël	Malte	Ouzbékistan	Uruguay

Vous trouverez plus d'informations concernant nos sociétés de vente et distributeurs sur www.hoermann.com.

Nos conditions générales de vente et de livraison en vigueur au moment de la commande s'appliquent.







La version actuellement en vigueur de nos conditions générales de vente et de livraison est disponible sur notre site Web : www.hoermann.com/vr/cgv

Prix en euros. Droits d'auteur réservés. Reproduction même partielle uniquement avec notre autorisation. Sous réserve de modifications.

Table des matières

■	Vue d'ensemble	4
	Porte de garage basculante N80	4
	Porte de garage basculante F80	5
	Porte de garage basculante EcoStar jusqu'au n° de série 07120	6
	Porte de garage basculante EcoStar à partir du n° de série 07121	7
	Porte à portillon incorporé	8
	Portillons indépendants	9
■	1. Tabliers de porte	10
■	2. Pièces de fermeture	12
■	3. Pièces de ferrure	17
■	4. Bras de levier et systèmes de ressorts	23
■	5. Rails de guidage et pattes d'ancrage	26
■	6. Vitrage	29
■	7. Laques	31
■	8. Accessoires	32
■	formulaire de commande de pièces détachées	35

Symboles utilisés

Symbole	Description	Symbole	Description
	Prix sur demande	•	Les prix suivis d'un point concernent les articles stockés en usine ou immédiatement disponibles départ d'usine.
	Tenez compte du prolongement des délais		Voir liste de prix
	Marchandises de consignation avec délai de livraison		Premier article pour la saisie dans le configurateur de produits pour le matériau configurable (la saisie ERSAMS est également valable pour tous les matériaux)
	L'article a été remplacé.		

Vue d'ensemble

Porte de garage basculante N80

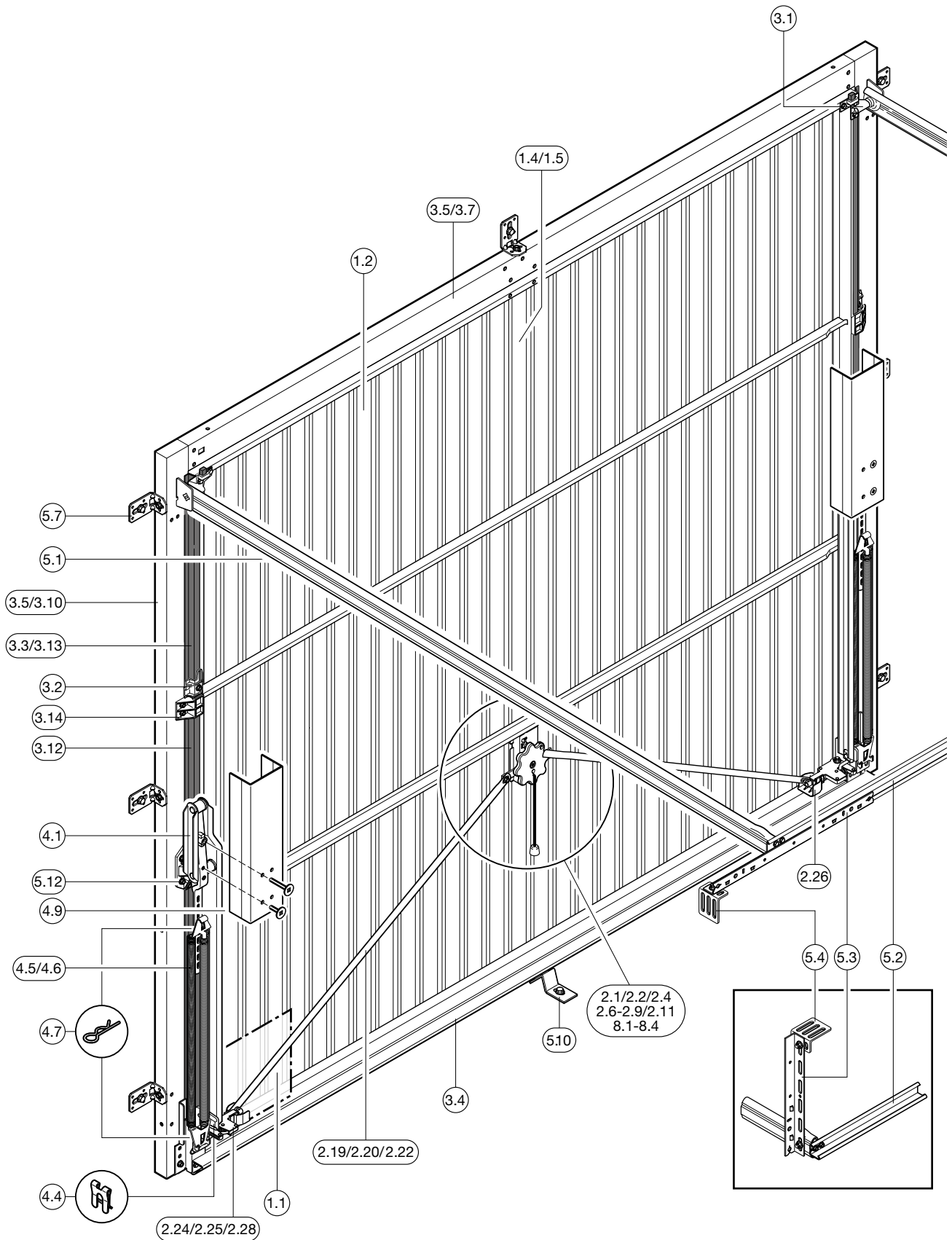

Vue d'ensemble

Porte de garage basculante F80

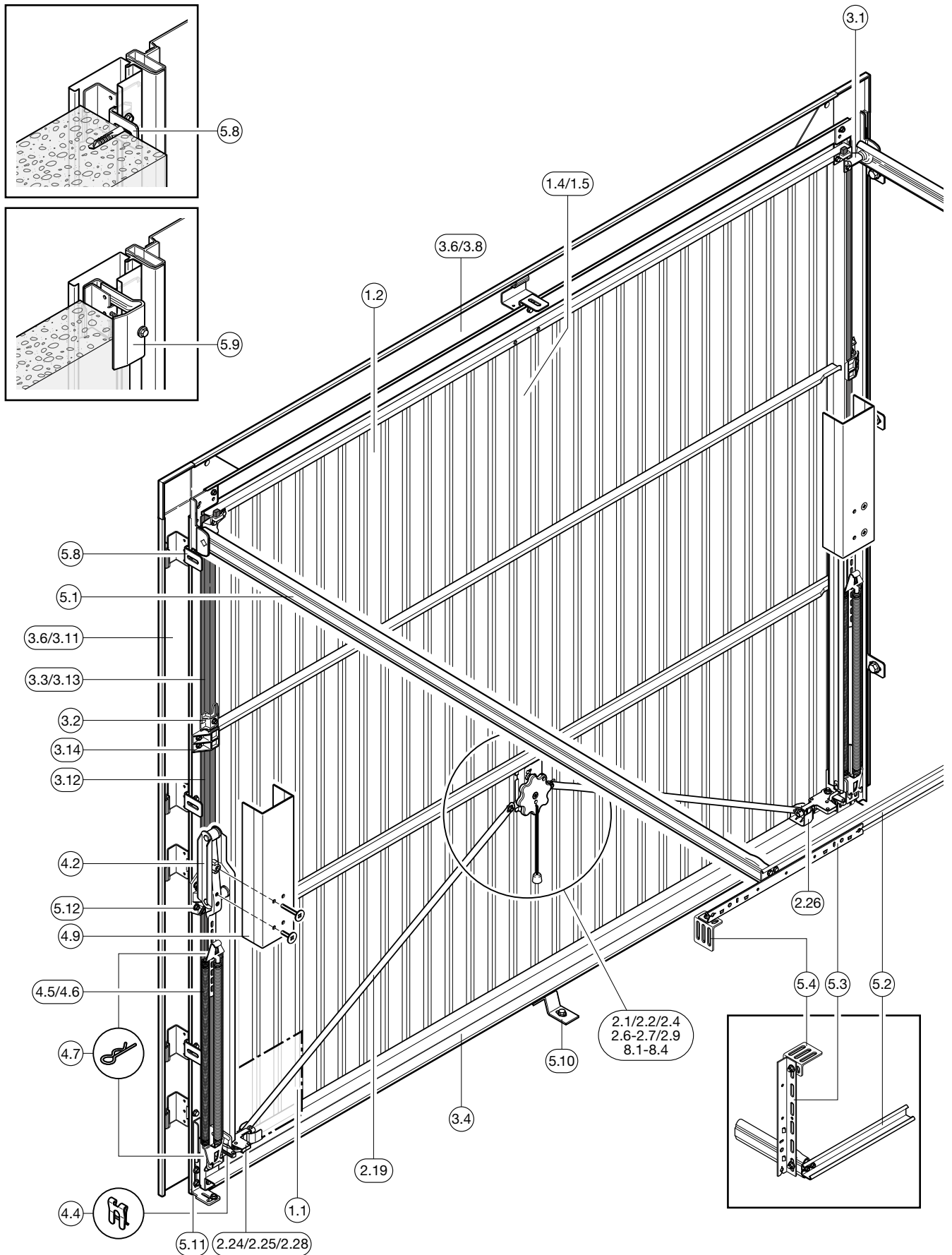

Vue d'ensemble

Porte de garage basculante EcoStar jusqu'au n° de série 07120

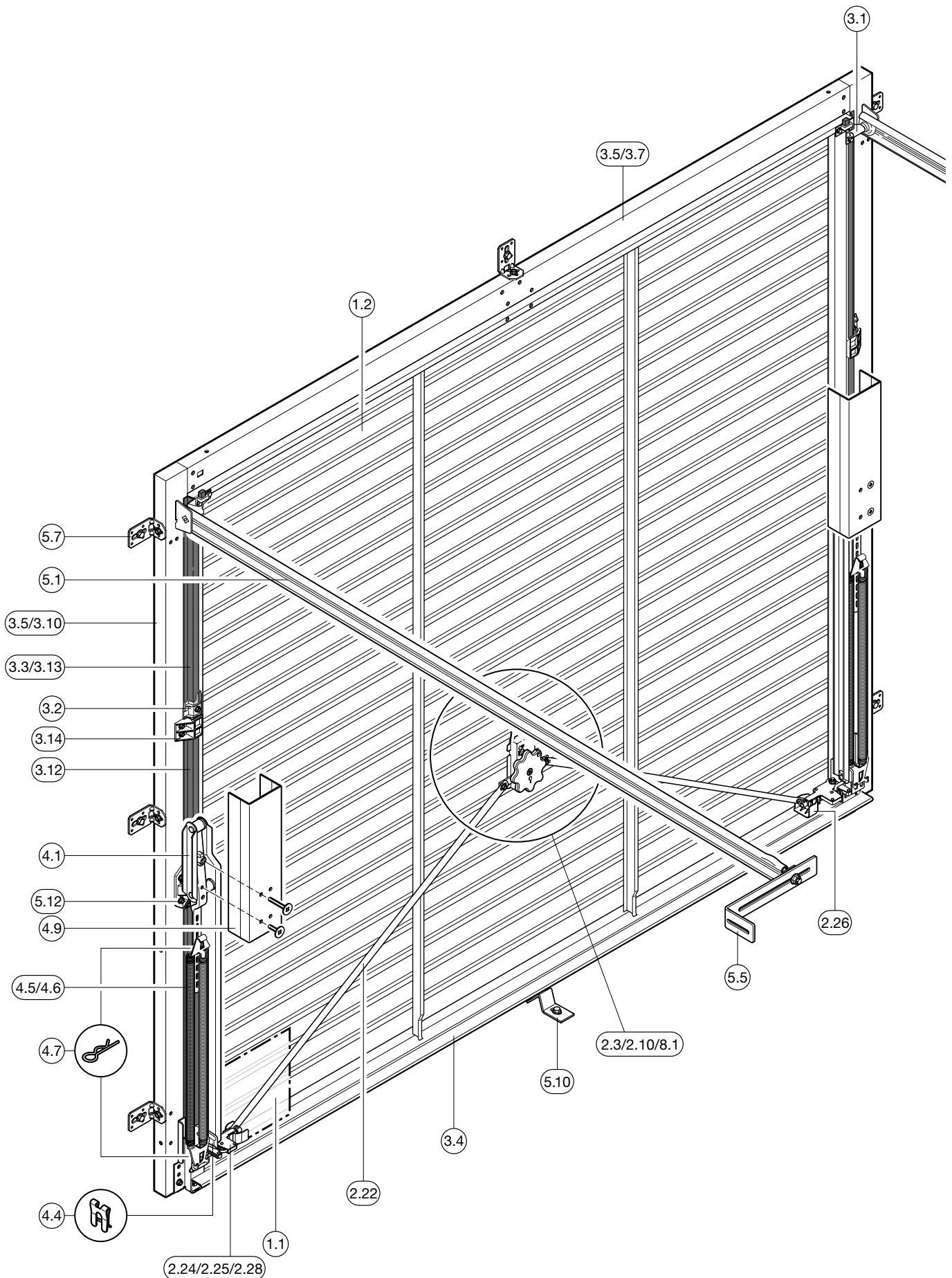

Vue d'ensemble

Porte de garage basculante EcoStar à partir du n° de série 07121

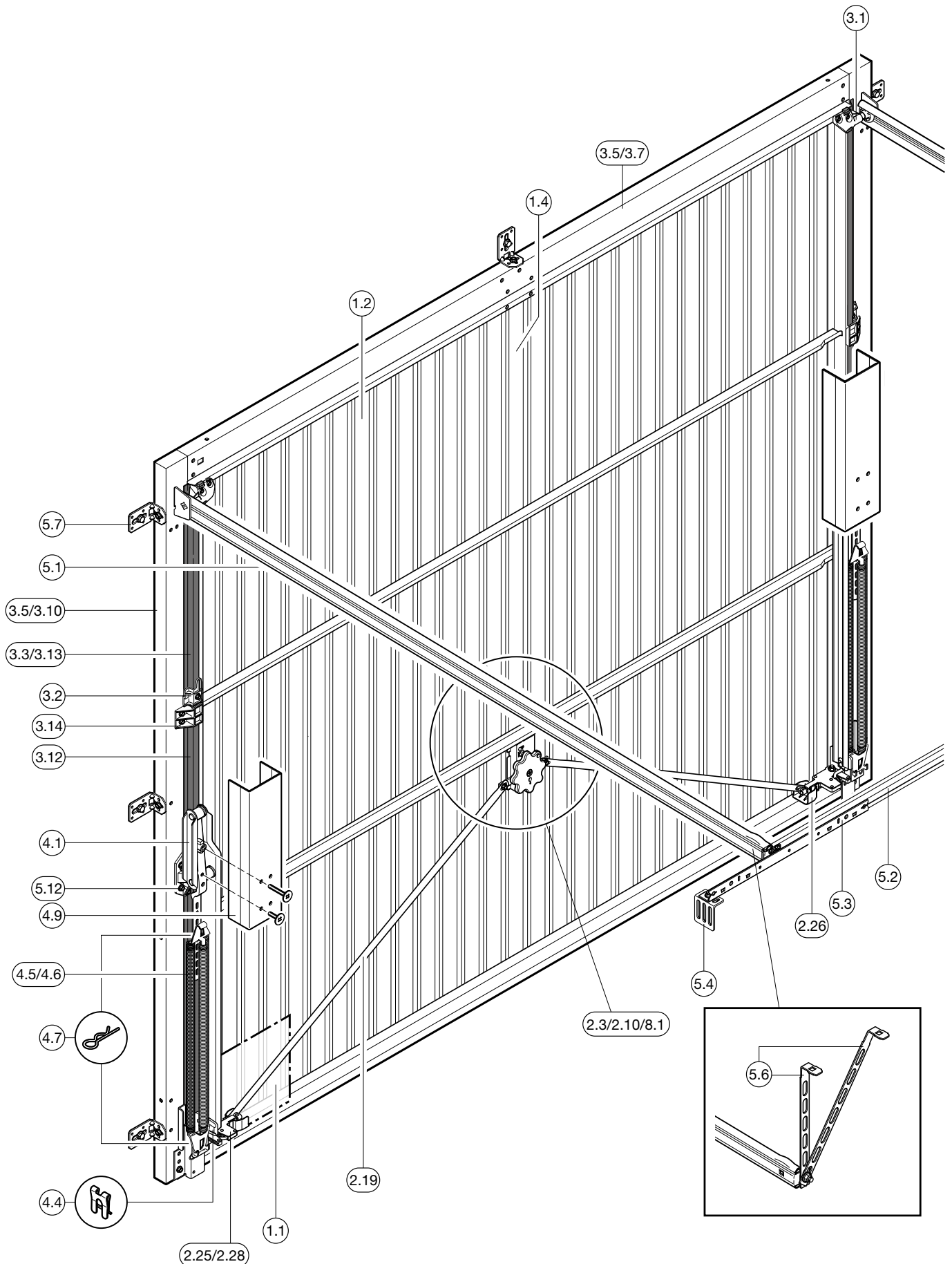

Vue d'ensemble

Porte à portillon incorporé

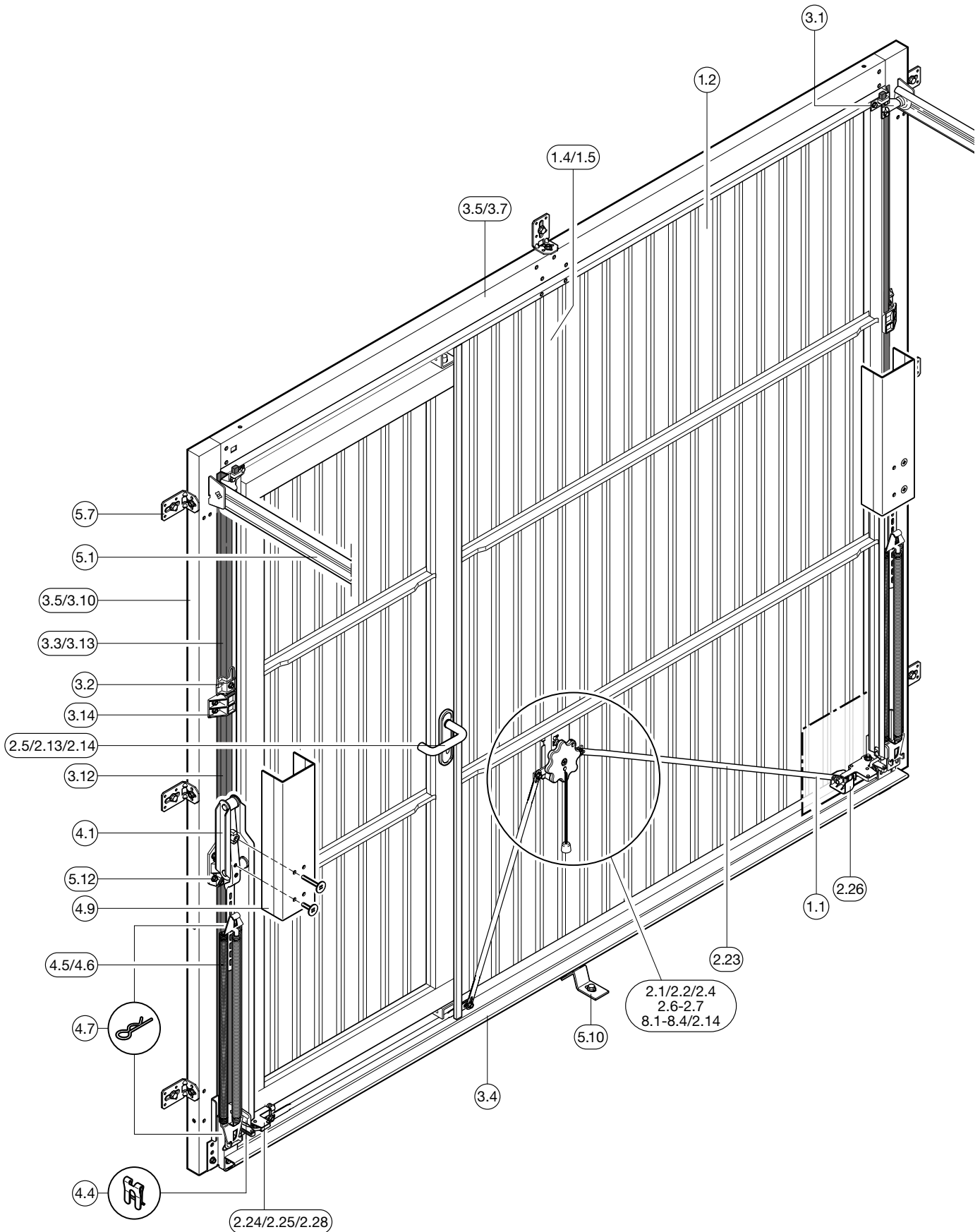





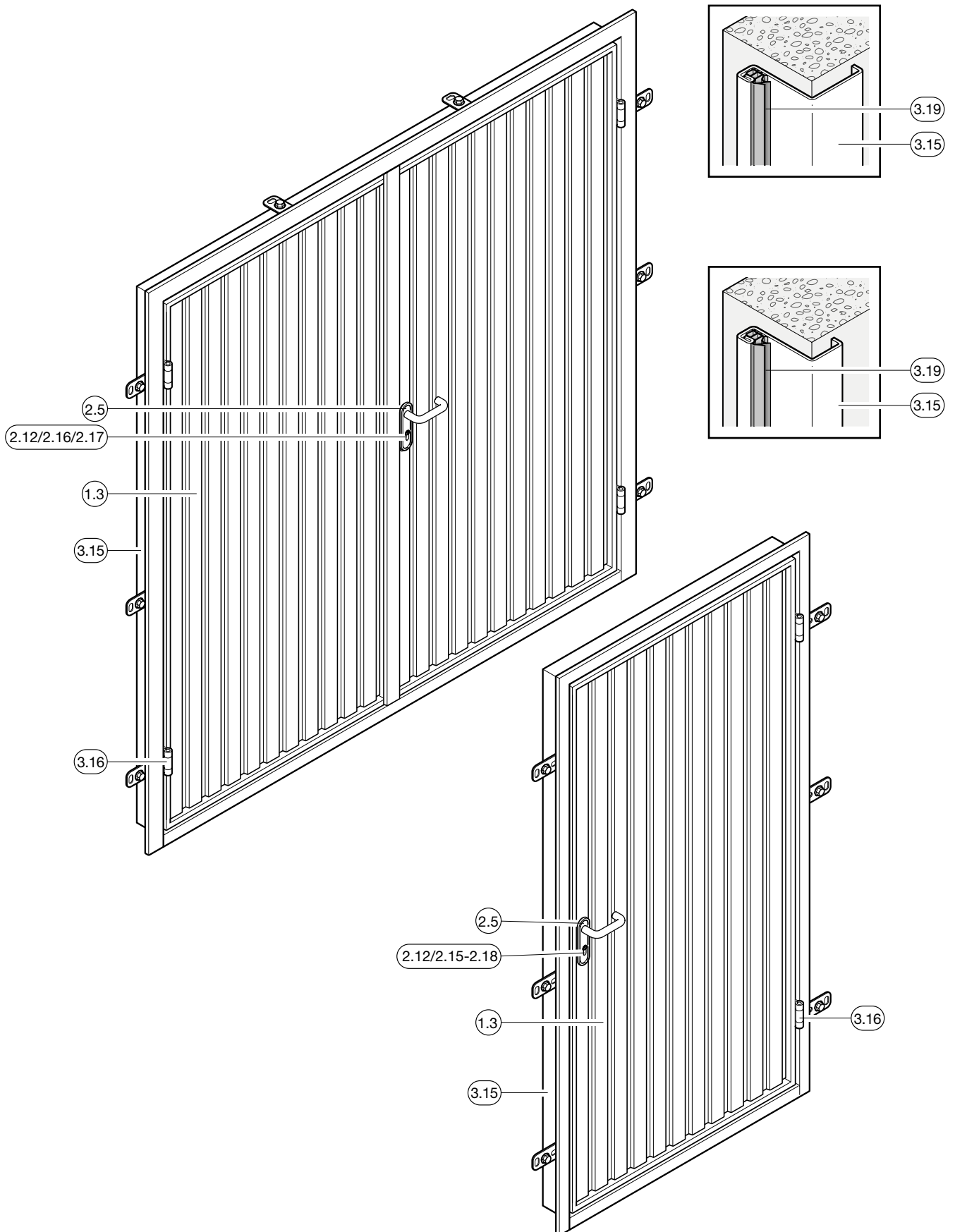

Vue d'ensemble

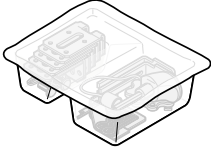
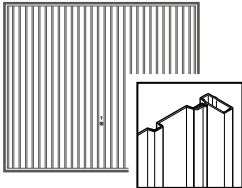
Portillons indépendants

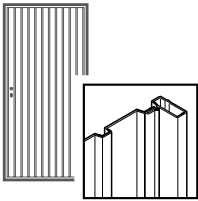

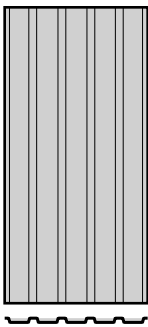







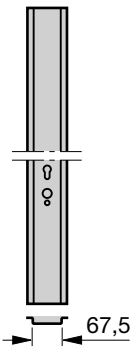

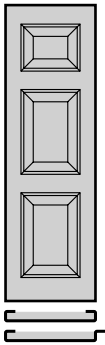

1. Tabliers de porte

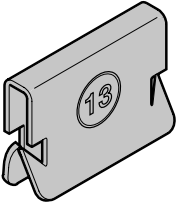
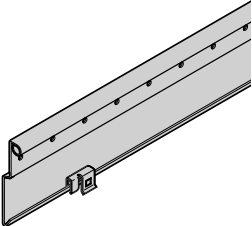
Article	Pos. Description	Disposition motif	N° d'art.	Quantité	€
	1.1 Accessoires de montage N80 902, 913, 914, 945, 953, 957, 968, 970 à 979, 982, 984, 985, 990, 992 903, 904 N80 , poignée de porte réglable avec plaque de poignée 905, 907, 915, 922 à 928, 930 à 939, 941, 949, 961 N80 à portillon incorporé 902 N80 à portillon incorporé, poignée de porte réglable avec plaque de poignée 905 F80 902, 903, 904, 914, 945, 953, 957, 968, 970, 972, 974, 976, 978, 982, 984, 985, 990, 992 EcoStar à partir du n° de série 07121		13986 • 13985 • 13987 • 13976 • 13977 • 13992 • 1404010 •	Pièce _____ _____ _____ _____ _____ _____ _____	39,00 /pce 39,00 /pce 55,00 /pce 55,00 /pce 55,00 /pce 39,00 /pce 40,00 /pce
	 1.2 Tablier de porte N80 / F80 / EcoStar, porte à portillon incorporé Sans ferrure	Indiquez les dimensions, le motif, la couleur et, pour la porte à portillon incorporé, le sens d'ouverture gauche / droite	ERSAMS 	Pièce _____	1) /pce
	 1.3 Panneau pour portillon indépendant Sans ferrure	Dimensions, motif, couleur, sens d'ouverture gauche / droite, pour l'exécution Decograin la couleur Golden Oak / Rosewood, pour les portillons indépendants à 2 vantaux, indiquez également la mention vantail d'entrée / semi-fixe.	ERSAMS 	Pièce _____	1) /pce
	 1.4 Tôle médiane N80 / F80 galvanisée, largeur 998 mm, EcoStar à partir du n° de série 07121 Motif 902 Motif 914	Hauteur de porte BRH	ERSAMS  ERSAMS 	Pièce _____ _____	39,00 /m ² 49,00 /m ²

1) 60% du prix de la porte / du portillon pour la couleur RAL 9016, supplément en cas de couleur

1. Tabliers de porte

Article	Pos. Description	Disposition motif	N° d'art.	Quantité	€
	<p>1.5 Profilé médian N80 / F80, galvanisé</p> <p>Hauteur hors-standard (jusqu'à une hauteur nominale max. de 2 750 mm)</p>	<p>953, 957, 970 à 977, 990, 992 Indiquez la hauteur de porte BRH</p>	<p>1732..... •</p> <p>ERSAMS </p>	<p>Pièce</p> <p>_____</p> <p>_____</p>	<p>26,00 /pce</p> <p>33,00 /pce</p>
	<p>1.6 Bande à cassettes S N80 / F80 / Portillon indépendant, galvanisé</p> <p>Dimensions standards Fabrication sur mesure Dimensions standards Fabrication sur mesure</p>	<p>Indiquez le motif, la dimension, le type de coupe (U-U ou U-Z), le côté paumelles ou serrure, ainsi que le plaxage pour Decograin</p> <p>Decograin Decograin</p>	<p></p> <p></p> <p></p> <p></p>	<p>Pièce</p> <p>_____</p> <p>_____</p> <p>_____</p> <p>_____</p>	<p>115,00 /pce</p> <p>169,00 /pce</p> <p>150,00 /pce</p> <p>202,00 /pce</p>
	<p>1.7 Crampon SK N80 / F80 / Portillon indépendant</p>		<p>1026704 •</p>	<p>Pièce</p> <p>_____</p>	<p>0,4 /pce</p>
	<p>1.8 Socle en acier N80 / F80 / Portillon indépendant</p> <p>Avec support (70 mm) Depuis septembre 1987 environ</p> <p>Teinte brun terre RAL 8028 Largeur hors-standard (jusqu'à une largeur nominale max. de 3 000 mm)</p> <p>Largeur de porte BRB 875 mm Largeur de porte BRB 1 000 mm Largeur hors-standard (jusqu'à max. BRB mm)</p>	<p>905</p> <p>Indiquez la largeur de porte BRB</p>	<p>1005..... </p> <p>ERSAMS </p> <p>1305556 </p> <p>1305581 </p> <p>ERSAMS </p>	<p>Pièce</p> <p>_____</p> <p>_____</p> <p>_____</p> <p>_____</p> <p>_____</p>	<p>72,00 /pce</p> <p>80,00 /pce</p> <p>37,00 /pce</p> <p>37,00 /pce</p> <p>44,00 /pce</p>

1) 60% du prix de la porte / du portillon pour la couleur RAL 9016, supplément en cas de couleur



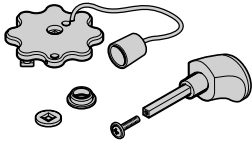
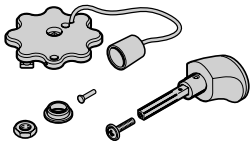
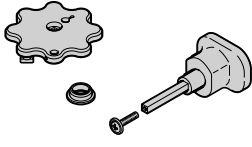
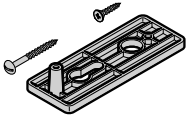
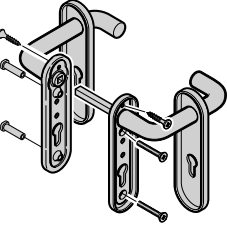
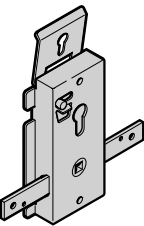

2. Pièces de fermeture

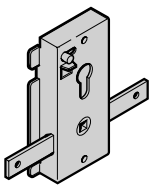
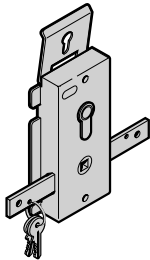
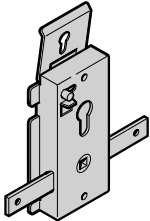
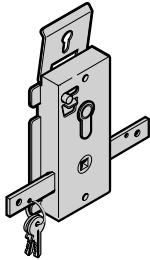
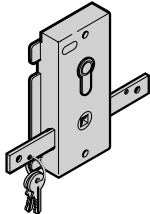
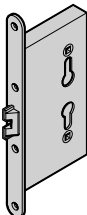
Article	Pos. Description	Disposition motif	N° d'art.	Quantité	€
	2.1 Poignée de porte N80 / F80 / Porte à portillon incorporé, noire Tige carrée 9 × 9 mm	902, 903, 904, 913, 914, 945, 953, 957, 968, 970 à 979, 982, 985, 990, 992	1024001 •	Pièce _____	19,00 /pce
	2.2 Poignée de porte N80 / F80 / Porte à portillon incorporé, noire, réglable, sans plaque de poignée Tige carrée 9 × 9 mm	905, 907, 915, 922 à 928, 930 à 939, 941, 949, 961, 978, 984	1026001 •	Pièce _____	24,00 /pce
	2.3 Poignée de porte EcoStar noire Tige carrée 9 × 9 mm		1424001 •	Pièce _____	19,00 /pce
	2.4 Plaque de poignée N80 / F80 / Porte à portillon incorporé, noire Vis SPAX 4,0 × 20 mm Vis PT K 40 × 33 mm	905, 907, 915, 922 à 928, 930 à 939, 941, 949, 961, 978, 979, 982, 984, 985 Incluse avec la plaque de poignée Incluse avec la plaque de poignée	1745000 • 1121002 • 1784000 •	Pièce _____ _____ _____	8,00 /pce 0,6 /pce 0,6 /pce
	2.5 Béquillage Portillon indépendant / Portillon incorporé, exécution pour cylindre profilé Synthétique noir, standard Tige carrée 8 × 8 mm		1324002 •	Pièce _____	46,00 /pce
	2.6 Serrure pour demi-cylindre profilé N80 / F80, porte à portillon incorporé Verrouillage de jour Barres à ressorts avec pont à visser Vis à tôle à tête conique 4,2 × 16 mm	902, 913, 945, 941, 970, 971, 972, 973, 974, 975, 976, 977, 980, 990, 992, A partir de 01.1992 : 953, 957 A partir de 04.1997 : 949, 961 A partir de 08.2003 : 968 A partir de 10.2005 : 978, 985	1019000 • 1158001 •	Pièce _____ _____	40,00 /pce 0,3 /pce



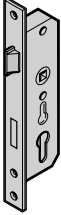
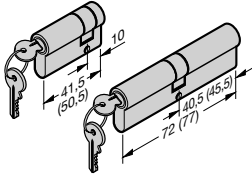

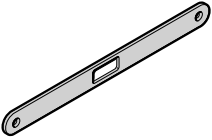
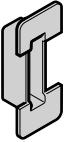

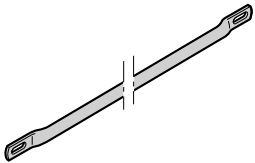
2. Pièces de fermeture

Article	Pos. Description	Disposition motif	N° d'art.	Quantité	€
	2.7 Serrure pour demi-cylindre profilé N80 / F80 / Porte à portillon incorporé Verrouillage de jour Barres à ressorts sans pont à visser	905, 907, 915, 916, 922 à 927, 930 à 939, 982, 984, 985, à partir de 02.2006 : 908, 912 Jusqu'à 10.2005 : 978 Jusqu'à 03.1997 : 949, 961 jusqu'à 12.1991 : 953, 957	1019100 •	Pièce _____	40,00 /pce
	2.8 Serrure avec demi-cylindre profilé N80 Verrouillage de jour Bouton masqué Barres sans ressorts Avec pont à visser 2 vis Torx 6,3 × 16 mm incluses	914 903, 904	1019701 •	Pièce _____	72,00 /pce
	2.9 Serrure pour demi-cylindre profilé N80 / F80 Verrouillage de nuit Bouton raccourci Barres sans ressorts Avec pont à visser 2 vis Torx 6,3 × 16 mm incluses	914 Rainures en acier avec ouïes d'aération	1019711 •	Pièce _____	55,00 /pce
	2.10 Serrure avec demi-cylindre profilé EcoStar Verrouillage de jour Barres à ressorts avec pont à visser	902 horizontal	1419001 •	Pièce _____	72,00 /pce
	2.11 Serrure avec demi-cylindre profilé N80 Verrouillage de jour Bouton masqué Barres sans ressorts Sans pont à visser 2 vis Torx 6,3 × 16 mm incluses	988	1019782 •	Pièce _____	72,00 /pce
	2.12 Serrure à bouton fixe pour cylindre profilé de portillon indépendant Vis à tôle à tête conique St 5,5 × 16C, T 25		1015915 • 1077001 •	Pièce _____ _____	51,00 /pce 0,3 /pce

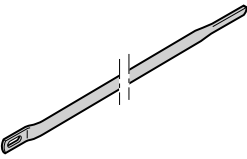
2. Pièces de fermeture

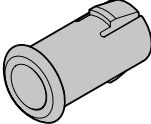
Article	Pos.	Description	Disposition motif	N° d'art.	Quantité	€
	2.13 Serrure pour cylindre profilé de portillon incorporé DIN droite DIN gauche DIN droite, 3 points DIN gauche, 3 points Boulon à tête fraisée M5 × 12 mm		jusqu'en 2005 jusqu'en 2005 à partir de 2005 à partir de 2005 à partir de 2005	874426 •	_____	58,00 /pce
				874427 •	_____	58,00 /pce
				874424 •	_____	109,00 /pce
				874425 •	_____	109,00 /pce
				1222020 •	_____	0,3 /pce
	2.14 Set de cylindres profilés pour porte à portillon incorporé s'ouvrant (à clé identique) 1 × 31,5 + 10 mm et 1 × 31,5 + 40,5 mm 1 × 40,5 + 10 mm et 1 × 31,5 + 45,5 mm		902 905	1520701 •	_____	75,00 /pce
				1520703	_____	149,00 /pce
	2.15 Gâche pour portillon indépendant à 1 vantail Vis à tôle à tête bombée 4,2 × 9,5 mm			1321001 •	_____	3,00 /pce
				1314001 •	_____	0,3 /pce
	2.16 Gâche pour portillon indépendant à 1 vantail / à 2 vantaux Vis à tôle à tête conique St 5,5 × 16C, T 25			1321010 •	_____	6,00 /pce
				1077001 •	_____	0,3 /pce
	2.17 Boîtier de protection pour portillon indépendant à 1 vantail / à 2 vantaux			1322001 •	_____	3,00 /pce
	2.18 Arête de protection pour portillon indépendant à 1 vantail			1318000 •	_____	3,00 /pce
	2.19 Tringle de verrouillage N80 / F80 / EcoStar à partir du n° de série 07121 Jusqu'au n° de série 05087 A partir du n° de série 05088 Largeur hors-standard jusqu'au n° de série 05087 Largeur hors-standard à partir du n° de série 05088			Tous les motifs sauf 913, 914, 949, 968, 978, 985 Sauf pour Hörmatherm Indiquez la largeur de porte BRB		
				1030.....	_____	13,00 /pce
				1030.....	_____	13,00 /pce
				ERSAMS	_____	17,00 /pce
ERSAMS	_____	17,00 /pce				

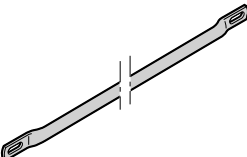

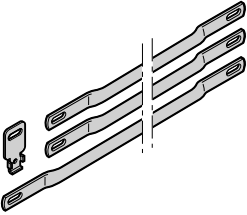
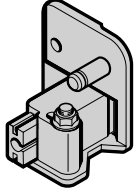
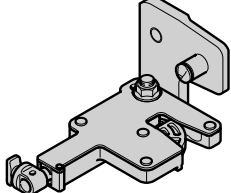

2. Pièces de fermeture

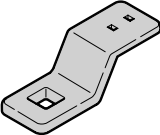
Article	Pos. Description	Disposition motif	N° d'art.	Quantité	€
	2.20 Tringle de verrouillage N80 / F80 pour fermeture horizontale	Motifs 903, 904 Motif 914 à partir de 07.1992 environ Indiquez la largeur de porte BRB	1940..... 	Pièce _____	13,00 /pce
	2.21 Douille de guidage pour fermeture horizontale		1024388 	Pièce _____	0,5 /pce
	2.22 Tringle de verrouillage N80 / F80 / EcoStar jusqu'au n° de série 07120, coudée des deux côtés Standard Largeur hors-standard	Motifs 949, 968, 978, 979, 985 et pour Hörmatherm, indiquez la largeur de porte BRB, le motif et le n° de série	1030.....  ERSAMS 	Pièce _____ _____	13,00 /pce 17,00 /pce
	2.23 Set de tringles de verrouillage Butée de porte avec inversion	Indiquez les dimensions, n° de série et côté de butée	1753030 •	Pièce _____	46,00 /pce
	2.24 Palier de fermeture à levier Réglable, verrouillage à gâche complet, jusqu'au n° de série 05087 N80 / F80 / EcoStar, gauche N80 / F80 / EcoStar, droite Remplace l'article 1037003, 1037004, 1009982, 1009990		1037013 • 1037014 •	Pièce _____ _____	21,00 /pce 21,00 /pce
	2.25 Palier de fermeture à levier Réglable N80 / F80 / EcoStar / porte à portillon incorporé avec pêne tournant à partir du numéro de série 05088 Gauche Droite Pour portes à panneau en applique Gauche Droite		1037313 • 1037314 • 1148313 • 1148314 •	Pièce _____ _____ _____ _____	21,00 /pce 21,00 /pce 21,00 /pce 21,00 /pce

2. Pièces de fermeture

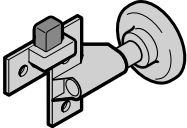
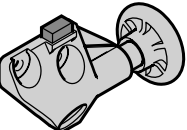
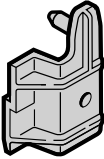
Article	Pos.	Description	Disposition motif	N° d'art.	Quantité	€
	2.26	Renvoi pour pêne tournant N80 / F80 / EcoStar / Porte à portillon incorporé à partir du n° de série 05088		1037370 •	Pièce _____	5,00 /pce
	2.27	Lever de fermeture 3e Verrouillage		1164000 •	Pièce _____	5,00 /pce

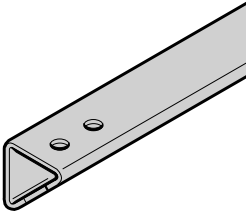
3. Pièces de ferrure







Article	Pos. Description	Disposition motif	N° d'art.	Quantité	€
 	3.1 Support-galet Complète avec galet de guidage et butoir N80 / EcoStar jusqu'au n° de série 07120 / porte à portillon incorporé, gauche N80 / EcoStar jusqu'au n° de série 07120 / porte à portillon incorporé, droite EcoStar à partir du n° de série 07121 Synthétique, gauche EcoStar à partir du n° de série 07121 Synthétique, droite F80, gauche F80, droite	Tous les motifs		Pièce	
			1084003 •	_____	19,00 /pce
			1084004 •	_____	19,00 /pce
			1084201 •	_____	19,00 /pce
			1084202 •	_____	19,00 /pce
			1284003 •	_____	19,00 /pce
		1284004 •	_____	19,00 /pce	
	3.2 Aide au déroulement supérieur N80 / F80 / EcoStar / Porte à portillon incorporé à partir du n° de série 99001 Gauche Droite Note : Remplacez uniquement par paire.	Tous les motifs		Pièce	
			1082505 •	_____	5,00 /pce
		1082506 •	_____	5,00 /pce	
	3.3 Listel de couverture supérieur pour tablier de porte N80 / F80 / EcoStar / Porte à portillon incorporé à partir du n° de série 99001 Hauteur hors-standard (jusqu'à une hauteur nominale max. de 2 750 mm)	Tous les motifs Indiquez la hauteur de porte BRH		Pièce	
			1082..... •	_____	7,00 /pce
		ERSAMS 	_____	10,00 /pce	
	3.4 Equerre de butée inférieure N80 / F80 / EcoStar / Porte à portillon incorporé galvanisée à partir du n° de série 87265 (dimensions 30 x 30 mm) N80 F80 Largeur hors-standard N80 / F80 (jusqu'à max. BRB 3 250 mm)	Tous les motifs Indiquez la largeur de porte BRB		Pièce	
			1074..... •	_____	45,00 /pce
			1274..... 	_____	45,00 /pce
			ERSAMS 	_____	51,00 /pce

2) 60% du prix de la porte pour le motif 902 avec RAL 9016, supplément en cas de couleur

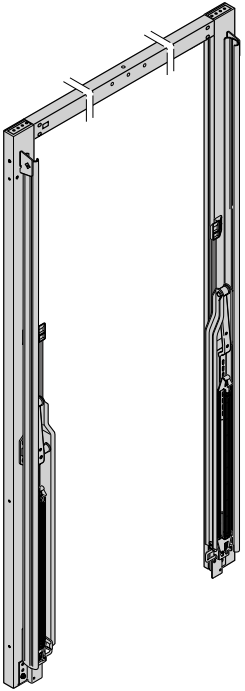
3) 40% du prix du portillon du motif 902

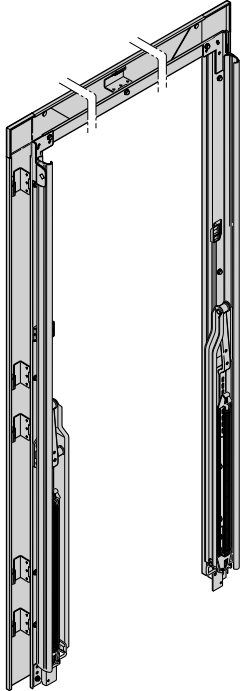
4) 30% du prix du portillon du motif 902

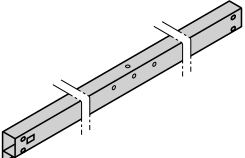
3. Pièces de ferrure







Article	Pos. Description	Disposition motif	N° d'art.	Quantité	€
	<p>3.5 Cadre dormant complet N80 / EcoStar / Porte à portillon incorporé</p> <p>Avec aide au roulement inférieur, crochet à ressort, listel de couverture inférieur, listel de guidage, ensemble de ressorts, rails de guidage et bras de levier</p>	<p>Tous les motifs</p> <p>Indiquez la couleur, la largeur nominale et la hauteur nominale de la porte avec l'aide au roulement inférieur, le crochet à ressort et le numéro de série ainsi que l'identification du ressort</p>	ERSAMS 	Pièce _____	2) /pce
	<p>3.6 Cadre dormant complet, F80</p> <p>Avec aide au roulement inférieur, crochet à ressort, listel de couverture inférieur, listel de guidage, ensemble de ressorts, rails de guidage et bras de levier</p>	<p>Tous les motifs</p> <p>Indiquez la couleur, la largeur nominale et la hauteur nominale de la porte, le système à cheviller ou à clipser et le numéro de série ainsi que l'identification du ressort</p>	ERSAMS 	Pièce _____	2) /pce
	<p>3.7 Partie supérieure de cadre dormant N80 / EcoStar / Porte à portillon incorporé, galvanisée</p> <p>Largeur hors-standard (jusqu'à max. BRB 3 250 mm)</p>	<p>Tous les motifs</p> <p>Indiquez la largeur de porte BRB</p>	1075..... • ERSAMS 	Pièce _____ _____	71,00 /pce 83,00 /pce

2) 60% du prix de la porte pour le motif 902 avec RAL 9016, supplément en cas de couleur

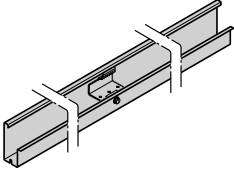
3) 40 % du prix du portillon du motif 902

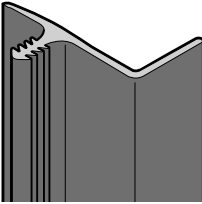
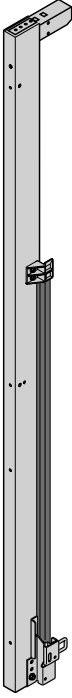
4) 30 % du prix du portillon du motif 902

3. Pièces de ferrure







Article	Pos. Description	Disposition motif	N° d'art.	Quantité	€
	3.8 Partie supérieure de cadre dormant F80	Tous les motifs Indiquez la couleur, la largeur nominale de la porte, le système de chevilles ou à pinces et le n° de série	ERSAMS 	Pièce _____	83,00 /pce
	3.9 Listel d'étanchéité pour partie supérieure de cadre dormant F80	Tous les motifs Indiquez la largeur de porte BRB	144..... •	Pièce _____	19,00 /pce
	3.10 Montant latéral de cadre dormant N80 / EcoStar / Porte à portillon incorporé, galvanisée Composé de : montant latéral, aide au roulement inférieur, crochet à ressort et listel de couverture inférieur Pour palier de fermeture à levier Avec pêne tournant à partir du n° de série 05088 (jusqu'à max. BRH 2 750 mm) Hauteur hors standard Gauche Hauteur hors standard Droite Hauteur hors-standard à partir du n° de série 05088 Gauche Hauteur hors-standard à partir du n° de série 05088 Droite	Tous les motifs Indiquez la hauteur de porte BRH et exécution à gauche / droite Indiquez le n° de série	 1042..... • 1042..... • ERSAMS  ERSAMS  ERSAMS  ERSAMS 	Pièce _____ _____ _____ _____ _____	 80,00 /pce 80,00 /pce 86,00 /pce 86,00 /pce 86,00 /pce 86,00 /pce

2) 60% du prix de la porte pour le motif 902 avec RAL 9016, supplément en cas de couleur

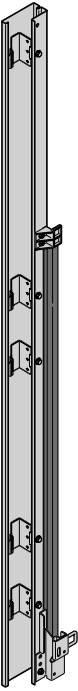
3) 40 % du prix du portillon du motif 902

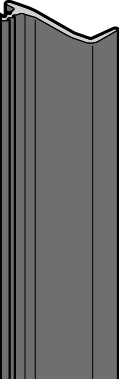
4) 30 % du prix du portillon du motif 902

3. Pièces de ferrure



Article	Pos. Description	Disposition motif	N° d'art.	Quantité	€
	<p>3.11 Montant latéral de cadre dormant F80</p> <p>Composé de : montant latéral, aide au roulement inférieur, crochet à ressort, listel de couverture inférieur et listel de guidage</p> <p>Gauche Droite</p>	<p>Tous les motifs</p> <p>Indiquez la couleur, la hauteur nominale de la porte, le système de chevilles ou à pinces et le n° de série</p>	ERSAMS 	_____	86,00 /pce
			ERSAMS 	_____	86,00 /pce
	<p>3.12 Listel de couverture inférieur pour montant latéral de cadre dormant N80 / F80 / EcoStar / Porte à portillon incorporé à partir du n° de série 99001</p> <p>Pièce détachée pour listel de couverture inférieur, gauche / droite Hauteur hors-standard (jusqu'à une hauteur nominale max. de 2 750 mm)</p>	<p>Tous les motifs</p> <p>Indiquez la hauteur de porte BRH</p>	1045..... •	_____	11,00 /pce
			ERSAMS 	_____	16,00 /pce
	<p>3.13 Listel de guidage supérieur pour montant latéral de cadre dormant N80 / F80 / EcoStar / Porte à portillon incorporé à partir du n° de série 99001</p> <p>Pièce détachée pour listel de couverture inférieur, gauche / droite Hauteur hors-standard (jusqu'à une hauteur nominale max. de 2 750 mm)</p>	<p>Tous les motifs</p> <p>Indiquez la hauteur de porte BRH</p>	1046..... •	_____	5,00 /pce
			ERSAMS 	_____	9,00 /pce

2) 60% du prix de la porte pour le motif 902 avec RAL 9016, supplément en cas de couleur

3) 40 % du prix du portillon du motif 902

4) 30 % du prix du portillon du motif 902

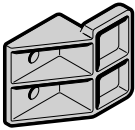
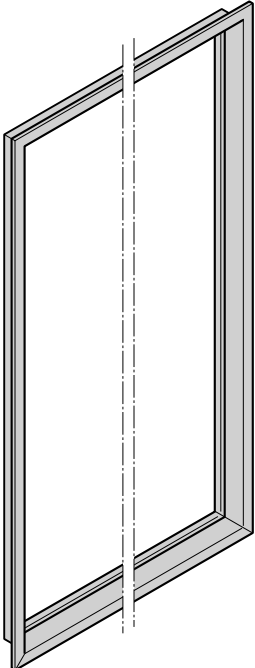
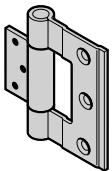
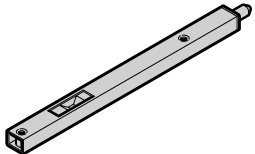
3. Pièces de ferrure

Article	Pos. Description	Disposition motif	N° d'art.	Quantité	€
	<p>3.14 Aide au roulement inférieur N80 / F80 / EcoStar / Porte à portillon incorporé à partir du n° de série 99001</p> <p>Gauche Droite</p> <p>Note : Remplacez uniquement par paire.</p>	Tous les motifs	1045505 • 1045506 •	Pièce _____ _____	5,00 /pce 5,00 /pce
	<p>3.15 Cadre dormant complet pour portillon indépendant</p> <p>À 1 vantail À 2 vantaux</p>	Indiquez la couleur, le motif, la dimension et, pour les portes à 2 vantaux, la mention vantail d'entrée ou semi-fixe	ERSAMS 902 ERSAMS 903	Pièce _____ _____	3) /pce 4) /pce
	<p>3.16 Paumelle de porte pour portillon indépendant</p> <p>Vis à tôle à tête conique 4,2 x 13 mm</p>		1315050 • 1158001 •	Pièce _____ _____	11,00 /pce 0,3 /pce
	<p>3.17 Verrou latéral en U pour portillon indépendant à 2 vantaux</p>		1331000 •	Pièce _____	32,00 /pce
	<p>3.18 Douille de sol avec capot de protection pour portillon indépendant à 2 vantaux</p>		1751010 •	Pièce _____	3,00 /pce

2) 60% du prix de la porte pour le motif 902 avec RAL 9016, supplément en cas de couleur

3) 40 % du prix du portillon du motif 902

4) 30 % du prix du portillon du motif 902

3. Pièces de ferrure

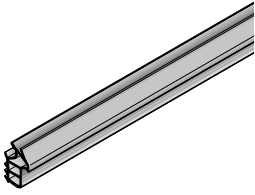





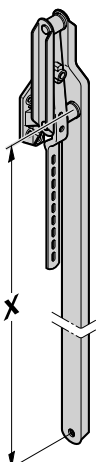

Article	Pos.	Description	Disposition motif	N° d'art.	Quantité	€
	3.19	Joint 7 204 mm		1347993 •	Pièce _____	22,00 /pce

2) 60% du prix de la porte pour le motif 902 avec RAL 9016, supplément en cas de couleur

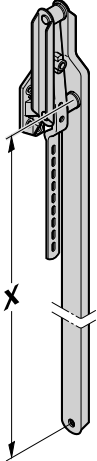

3) 40 % du prix du portillon du motif 902

4) 30 % du prix du portillon du motif 902

4. Bras de levier et systèmes de ressorts

Article	Pos. Description	Disposition motif	N° d'art.	Quantité	€
	4.1 Bras de levier N80 / EcoStar / Porte à portillon incorporé complet avec support et bande de montage de ressort Hauteur hors-standard (jusqu'à une hauteur nominale max. de 2 750 mm), à gauche Hauteur hors-standard (jusqu'à une hauteur nominale max. de 2 750 mm), à droite Bras de levier N80 entièrement renforcé Hauteur hors-standard (jusqu'à une hauteur nominale max. de 2 750 mm), à gauche, renforcé Hauteur hors-standard (jusqu'à une hauteur nominale max. de 2 750 mm), à droite, renforcé	Tous les motifs Indiquez la hauteur de porte BRH / dimension X et l'exécution à gauche / droite Note : Pour des raisons de sécurité, remplacez toujours les deux bras de levier pour les portes jusqu'au n° de série 98365. La plaque d'adaptation est comprise dans le matériel livré.	1049..... • _____	Pièce	68,00 /pce
	ERSAMS 		_____	70,00 /pce	
	ERSAMS 		_____	70,00 /pce	
	10493.... • _____			70,00 /pce	
	ERSAMS 		_____	79,00 /pce	
	ERSAMS 		_____	79,00 /pce	
	4.2 Bras de levier F80 complet avec support et bande de montage de ressort Hauteur (jusqu'à une hauteur nominale max. de 2 500 mm) Gauche Droite	Tous les motifs Indiquez la hauteur de porte BRH / dimension X et l'exécution à gauche / droite.		Pièce	
	ERSAMS 		_____	70,00 /pce	
	ERSAMS 		_____	70,00 /pce	
	4.3 Douille de bras de levier N80 / F80 / EcoStar / Porte à portillon incorporé	Tous les motifs	1018485 • _____	Pièce	1,00 /pce
	4.4 Sécurité de clôture N80 / F80 / EcoStar / Porte à portillon incorporé	Tous les motifs	1071001 • _____	Pièce	1,00 /pce

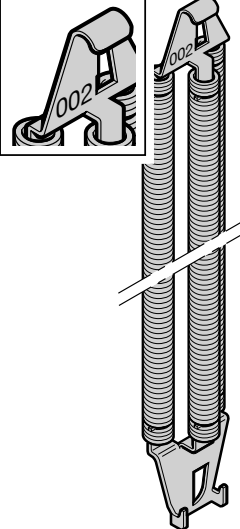
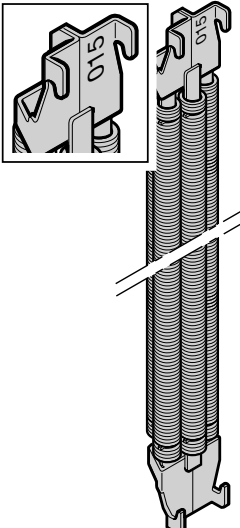





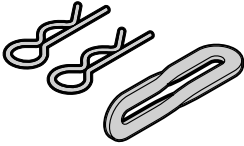
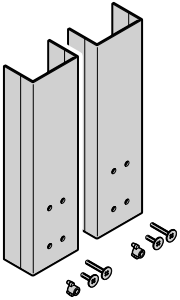

4. Bras de levier et systèmes de ressorts

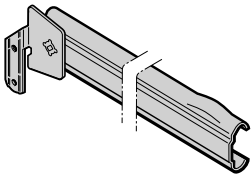
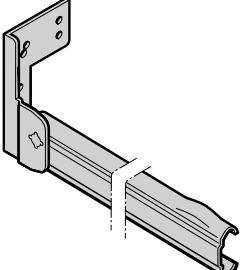
Article	Pos. Description	Disposition motif	N° d'art.	Quantité	€
	4.5 Système de ressorts triple N80 / F80 / EcoStar / Porte à portillon incorporé			Pièce	
	Numéro d'identification				
	001		1195001 •	_____	32,00 /pce
	002		1195002 •	_____	36,00 /pce
	003		1195003 •	_____	34,00 /pce
	004		1195004 •	_____	42,00 /pce
	005		1195005 •	_____	49,00 /pce
	006		1195006 •	_____	68,00 /pce
	007		1195007 •	_____	69,00 /pce
008		1195008 •	_____	69,00 /pce	
	Note : Demandez l'identification du ressort au client.				
	4.6 Système de ressorts quaduple N80 / F80 / EcoStar / Porte à portillon incorporé			Pièce	
	Numéro d'identification				
	011		1195011 •	_____	80,00 /pce
	012		1195012 •	_____	83,00 /pce
	015		1195015 •	_____	66,00 /pce
	017		1195017 •	_____	90,00 /pce
	018		1195018 •	_____	90,00 /pce
	021		1195021 •	_____	84,00 /pce
	022		1195022 •	_____	84,00 /pce
	023		1195023 •	_____	84,00 /pce
	024		1195024 •	_____	84,00 /pce
	025		1195025 •	_____	84,00 /pce
	026		1195026 •	_____	84,00 /pce
	027		1195027 •	_____	91,00 /pce
	028		1195028 •	_____	91,00 /pce
	029		1195029 •	_____	84,00 /pce
031		1195031 •	_____	84,00 /pce	
032		1195032 •	_____	84,00 /pce	
033		1195033 •	_____	84,00 /pce	
	Note : Demandez l'identification du ressort au client.				
	4.7 Goupille N80 / F80 / EcoStar / Porte à portillon incorporé	Tous les motifs A partir d'env. 10.1992	1192000 •	_____	0,7 /pce

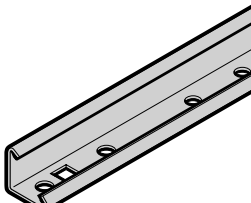

4. Bras de levier et systèmes de ressorts

Article	Pos. Description	Disposition motif	N° d'art.	Quantité	€
	<p>4.8 Kit d'adaptation pour système de ressorts N80 / F80 / Porte à portillon incorporé</p> <p>Composé de : adaptateur ressorts et goupilles</p>	Conversion des ressorts simples au système de ressorts	1195666 •	Pièce _____	7,00 /pce
	<p>4.9 Sécurité anti-empiètement du bras de levier N80 / F80 / EcoStar / Porte à portillon incorporé avec accessoires de fixation à partir du n° de série 01078</p>	Tous les motifs	1248030 •	Pièce _____	33,00 /pce

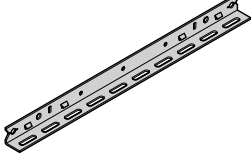
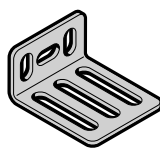
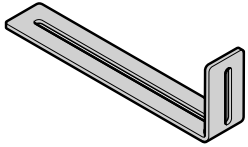
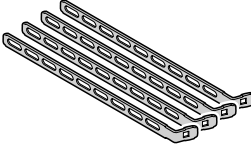
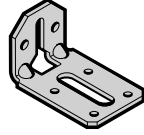
5. Rails de guidage et pattes d'ancrage

Article	Pos. Description	Disposition motif	N° d'art.	Quantité	€
 	5.1 Rail de guidage avec support de rail de guidage N80 / EcoStar / Porte à portillon incorporé Hauteur hors-standard (jusqu'à une hauteur nominale max. de 2 750 mm), à gauche Hauteur hors-standard (jusqu'à une hauteur nominale max. de 2 750 mm), à droite F80 Gauche Droite	Tous les motifs Indiquez la hauteur de porte BRH Indiquez la hauteur de porte BRH	1078..... 	Pièce	62,00 /pce
			ERSAMS 	_____	69,00 /pce
			ERSAMS 	_____	69,00 /pce
			ERSAMS 	_____	69,00 /pce
			ERSAMS 	_____	69,00 /pce
	5.2 Cornière de raccordement arrière N80 / F80 / EcoStar à partir du n° de série 07121 / Porte à portillon incorporé Largeur hors-standard (jusqu'à max. BRB 3 250 mm)	Tous les motifs Indiquez la largeur de porte BRB	1087..... •	Pièce	45,00 /pce
			ERSAMS 	_____	51,00 /pce
	5.3 Patte d'ancrage universelle N80 / F80 / EcoStar à partir du n° de série 07121 / Porte à portillon incorporé	Tous les motifs	1089000 •	Pièce	9,00 /pce
	5.4 patte d'ancrage pour rail de guidage N80 / F80 / EcoStar à partir du n° de série 07121 / Porte à portillon incorporé	Tous les motifs	1101000 •	Pièce	5,00 /pce
	5.5 Ancrage pour mur de rail de guidage EcoStar jusqu'au n° de série 07120, 95 x 245 mm		1934000 •	Pièce	14,00 /pce
	5.6 Patte d'ancrage perforée EcoStar à partir du n° de série 07121 (4 x)		1983103 •	Set	14,00 /pce
	5.7 Patte d'ancrage d'hubrisserie N80 / EcoStar / Porte à portillon incorporé	Tous les motifs	1099001 •	Pièce	5,00 /pce

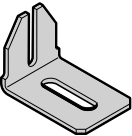
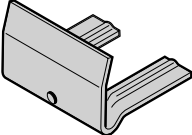
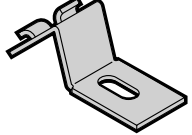
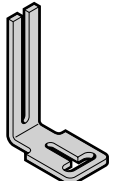
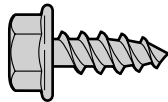
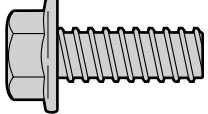
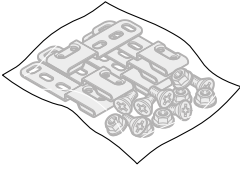

5. Rails de guidage et pattes d'ancrage

Article	Pos.	Description	Disposition motif	N° d'art.	Quantité	€
	5.8	Patte d'ancrage à cheviller F80	Tous les motifs	1022458 •	Pièce _____	5,00 /pce
	5.9	Patte de serrage de cadre dormant F80 Épaisseur de paroi : 57 mm 50 – 60 mm 67 mm 61 – 70 mm 77 mm 71 – 80 mm 87 mm 81 – 90 mm 94 mm 91 – 100 mm	Tous les motifs	1021664 • 1021907 • 1021915 • 1021923 • 1021931 •	Pièce _____ _____ _____ _____ _____	6,00 /pce 6,00 /pce 6,00 /pce 6,00 /pce 6,00 /pce
	5.10	Patte de serrage N80 / F80 / EcoStar / Porte à portillon incorporé	Tous les motifs	1002112 •	Pièce _____	5,00 /pce
	5.11	Équerre pour pied de cadre dormant N80 / F80 / Porte à portillon incorporé	Tous les motifs	1562012 •	Pièce _____	16,00 /pce
	5.12	Vis à tête à six pans N80 / F80 / EcoStar B 6,3 × 19C	Tous les motifs	1041019 •	Set _____	0,3 /pce
	5.13	Vis de réparation N80 / F80 / EcoStar 7,0 × 22 mm	Tous les motifs	1595000 •	Set _____	0,3 /pce
	5.14	Sachet de pattes d'ancrage pour portillon indépendant À 1 vantail À 2 vantaux Note : Pour les portes à 2 vantaux, deux sachets de pattes d'ancrage sont requis.		1325205 • 1325206 •	Set _____ _____	35,00 /pce 21,00 /pce
	5.15	Vis à tête à tête conique N80 / F80 / EcoStar 5,5 × 16C jusqu'à T25	Tous les motifs	1077001 •	Set _____	0,3 /pce

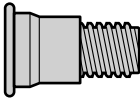



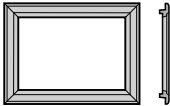
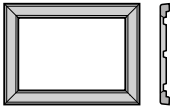
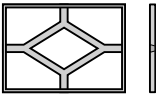
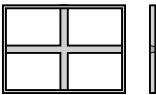

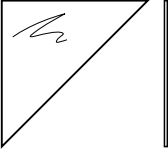

5. Rails de guidage et pattes d'ancrage

Article	Pos.	Description	Disposition motif	N° d'art.	Quantité	€
	5.16	boulon fileté N80 / F80 / EcoStar	Tous les motifs	1004093 •	Pièce _____	2,00 /pce



6. Vitrage

Article	Pos. Description	Disposition motif	N° d'art.	Quantité	€		
	6.1 Cadre extérieur pour vitrage, panneau acier N80 / F80 / Portillon indépendant Blanc trafic Brun terre / Color Couleur spéciale	902, 941, 957, 970 à 973, 982 Indiquez la couleur	1716201 • 1716202 • 1716203 •	Pièce			
						_____	62,00 /pce
						_____	76,00 /pce
				_____	85,00 /pce		
	6.2 Cadre intérieur pour vitrage, panneau acier N80 / F80 / Portillon indépendant Blanc trafic Brun terre / Color Couleur spéciale	902, 941, 957, 970 à 973, 982 Indiquez la couleur	1716101 • 1716102 • 1716103 •	Pièce			
						_____	62,00 /pce
						_____	76,00 /pce
				_____	85,00 /pce		
	6.3 Incrustation pour vitrage, panneau acier N80 / F80 / Portillon indépendant Losange, figure 5 Blanc trafic Brun terre / Color Couleur spéciale	902, 941, 957, 970 à 973, 982 Indiquez la couleur	1716303 • 1716304 • 1716305 •	Pièce			
						_____	20,00 /pce
						_____	36,00 /pce
				_____	44,00 /pce		
	6.4 Incrustation pour vitrage, panneau acier N80 / F80 / Portillon indépendant Traverse en croix, figure 6 Blanc trafic Brun terre / Color Couleur spéciale	902, 941, 957, 970 à 973, 982 Indiquez la couleur	1716301 • 1716302 • 1716303 •	Pièce			
						_____	20,00 /pce
						_____	36,00 /pce
				_____	44,00 /pce		
	6.5 Vitre synthétique : N80 / F80 / Portillon indépendant, 302 x 222 x 3 mm Transparent Structure cristalline	902, 941, 957, 970 à 973, 982	1709500 • 1709501 •	Pièce			
						_____	42,00 /pce
						_____	42,00 /pce







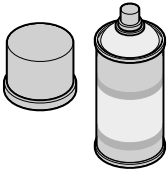



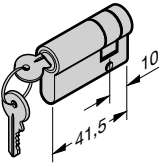

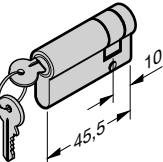
6. Vitrage

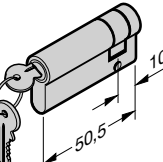
Article	Pos.	Description	Disposition motif	N° d'art.	Quantité	€
	6.6	Découpes de vitres synthétiques pour vitrage N80 / F80 / Portillon indépendant Panneau bois, figure 21 Transparent Structure cristalline		1709510 	_____	42,00 /pce
				1709511 	_____	42,00 /pce
	6.7	Découpes de vitres synthétiques pour vitrage N80 / F80 / Portillon indépendant Panneau bois, figure 22 Transparent Structure cristalline		1709520 •	_____	42,00 /pce
				1709521 •	_____	42,00 /pce
	6.8	Découpes de vitres synthétiques pour vitrage N80 / F80 / Portillon indépendant Panneau bois, figures 23 et 24 Transparent Structure cristalline		1709500 •	_____	42,00 /pce
				1709501 •	_____	42,00 /pce
	6.9	Découpes de vitres synthétiques pour vitrage Portillon indépendant Acier, figure 16 Transparent Structure cristalline		1709601 	_____	53,00 /pce
				1709602 	_____	53,00 /pce

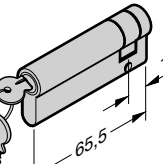









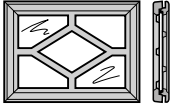

7. Laques

Article	Pos. Description	Disposition motif	N° d'art.	Quantité	€
	<p>7.1 Crayon pour retouches L'article est uniquement disponible dans les succursales.</p> <p>Blanc trafic RAL 9016 Brun terre RAL 8028 Indiquez la couleur selon le nuancier RAL</p>	Tous les motifs	1571202 • 1571212 • 1571..... •	Pièce _____ _____ _____	20,00 /pce 20,00 /pce 20,00 /pce
	<p>7.2 Peinture d'apprêt, 1 kg L'article est uniquement disponible dans les succursales.</p> <p>Blanc trafic RAL 9016 Brun terre RAL 8028</p>	Tous les motifs	1570114 • 1570112 •	Pièce _____ _____	77,00 /pce 77,00 /pce
	<p>7.3 Bombe aérosol, 150 ml L'article est uniquement disponible dans les succursales.</p> <p>Blanc trafic RAL 9016 Brun terre RAL 8028</p>	Tous les motifs	1571115 • 1571113 •	Pièce _____ _____	33,00 /pce 33,00 /pce







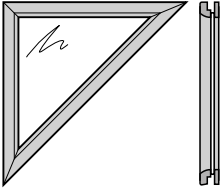

8. Accessoires

Article	Pos. Description	Disposition motif	N° d'art.	Quantité	€
	8.1 Demi-cylindre profilé N80 / F80 / EcoStar / Porte à portillon incorporé Avec 2 clés Selon la norme DIN 18252 / 18254 31,5 + 10 mm	902, 903, 904, 913, 914, 941, 945, 968, 970 à 980, 985, 988, 990, 992 A partir de 04.1997 : 949, 961, 978, 985 A partir de 01.1992 : 953, 957	1020001 •	Pièce _____	
	8.2 Demi-cylindre profilé N80 / F80 / Porte à portillon incorporé Avec 2 clés Selon la norme DIN 18252 / 18254 35,5 + 10 mm	905, épaisseur de panneau max. 12,5 mm en cas de panneau dans le cadre 984, 988 Jusqu'à 03.1997 : 949, 961 jusqu'à 12.1991 : 953, 957	1020002 •	Pièce _____	
	8.3 Demi-cylindre profilé N80 / F80 / Porte à portillon incorporé Avec 2 clés Selon la norme DIN 18252 / 18254 40,5 + 10 mm	905, épaisseur de panneau max. 19 mm en cas de panneau dans le cadre 941, 978	1020003 •	Pièce _____	
	8.4 Demi-cylindre profilé N80 / F80 / Porte à portillon incorporé Avec 2 clés Selon la norme DIN 18252 / 18254 55,5 + 10 mm	905, épaisseur de panneau max. 17 mm en cas de panneau sur le cadre 925, 927, 931 à 937	1020004 •	Pièce _____	
	8.5 Vitrage de porte / portillon, panneau acier N80 / NF80 / Portillon indépendant Standard, figure 4 / figure 13 Complet avec cadre et vitre synthétique Blanc trafic, transparent Blanc trafic, structure cristalline Brun terre / Color Couleur spéciale	902, 941, 957, 970 à 973, 982 Indiquez la couleur et le verre	1709201 • 1709203 • E-0 E-0	Pièce _____ _____ _____ _____	   

8. Accessoires

Article	Pos. Description	Disposition motif	N° d'art.	Quantité	€
	8.6 Vitrage de porte / portillon, panneau acier N80 / F80 / Portillon indépendant Losange, figure 5 / figure 14 Complet avec cadre, insert décoratif et vitre synthétique Blanc trafic, transparent Blanc trafic, structure cristalline Brun terre / Color Couleur spéciale	902, 941, 957, 970 à 973, 982 Indiquez la couleur et le verre	1709221 • 1709223 • 1709221 • 1709223 •	Pièce _____ _____ _____ _____	   
	8.7 Vitrage de porte / portillon, panneau acier N80 / F80 / Portillon indépendant Traverse en croix, figure 6 / figure 15 Complet avec cadre, insert décoratif et vitre synthétique Blanc trafic, transparent Blanc trafic, structure cristalline Brun terre / Color Couleur spéciale	902, 941, 957, 970 à 973, 982 Indiquez la couleur et le verre	1709211 • 1709213 • 1709211 • 1709213 •	Pièce _____ _____ _____ _____	   
	8.8 Vitrage de portillon, panneau acier pour portillon indépendant Figure 16 Complet avec cadre et vitre synthétique Blanc trafic, transparent Blanc trafic, structure cristalline Brun terre / Color Couleur spéciale	902, 941 Indiquez la couleur et le verre	1709401 • 1709403 • 1709401 • 1709403 •	Pièce _____ _____ _____ _____	   

8. Accessoires

Article	Pos. Description	Disposition motif	N° d'art.	Quantité	€
	8.9 Vitrage de porte, panneau bois N80 / F80 / Portillon indépendant Figure 21 Complet avec cadre et vitre synthétique Transparent Structure cristalline	925, 927, 931 Indiquez le type de bois	1709721  1709701 	Pièce _____ _____	 
	8.10 Vitrage de porte, panneau bois N80 / F80 / Portillon indépendant Figures 23 et 24 Complet avec cadre et vitre synthétique Transparent Structure cristalline	923, 924, 930, 933, 934, 935, 937 Indiquez le type de bois	1709723  1709703 	Pièce _____ _____	 

Qualité Hörmann pour les bâtiments résidentiels et commerciaux

L'entreprise familiale Hörmann offre toutes les menuiseries importantes pour la construction et la rénovation d'une seule source. Ces dernières sont fabriquées dans des usines spécialisées suivant les procédés de fabrication à la pointe de la technique. De plus, nos collaborateurs travaillent constamment à la mise au point de nouveaux produits, d'évolutions permanentes et d'améliorations de détails. C'est de cette manière que nous créons des brevets et des situations de monopole sur le marché.



HÖRMANN